

昆山艾瑞思自动化科技有限公司

联系人：杨爱国 15995662383

电话：0512-88930277

传真：0512-36865530

网址：<http://www.arskj.com>

<http://www.arskj.net>

# 热式气体质量流量计



昆山艾瑞思自动化科技有限公司

---

# 目 录

安全使用仪表·····	1
序言·····	3
技术参数·····	3
安装与连接·····	4
运行调试·····	8
参数设置说明·····	9
维护·····	12
故障排除·····	13
名词解释·····	13
附录 1. 结构尺寸图·····	14
附录 2. 满管式流量计数据·····	15
附录 3. RS-485 通讯协议·····	16
附录 4. 部分气体物理参数·····	17

## ※安全使用仪表※

感谢阁下选购由我公司自主研发生产热式气体质量流量计，  
热式气体质量流量计用户手册记录了如何正确、安全的使用本产品。本品是气体流量测量的精密电子式仪表。为了防止仪表的损坏和发挥最佳性能和稳定运行，请在安装、通电、调试、设置仪表前，请认真阅读本手册。  
本手册适用流量控制工程师，专业工程技术人员，或我公司认可具备的相关资质人员。

- 2 阅读完毕本手册后请妥善并与本仪表一起流动保管。
- 2 请将本手册交与终端用户技术部门保存。
- 2 本手册中安全主要事项的重要等级以 危险 注意 进行分类。



注意

如果忽视该提示警告而进行错误的操作，可能造成人身伤害，或者导致此仪表的和其他财产的损坏。



危险

如果忽视该提示警告而进行错误的操作，可能造成人身伤亡，或者重大安全事故。

以下标识可能出现在使用的用户手册中：



此图表示可能会造成危险的事项。



此图表示必须引起注意的事项



此图表示禁止的事项

-  **爆炸环境应用时选用防爆型仪表** 确认仪表铭牌上是否有防爆认证标识及温度组别标识，没有此标识的仪表不能用于爆炸的环境。
-  **仪表防爆温度组别必须满足现场防爆和温度的环境要求** 当在有防爆要求的场合应用时，要对本仪表的防爆温度组别进行确认，是否可以满足现场防爆、温度的要求。
-  **爆炸环境禁止带电开盖操作** 进行接线操作时，要先断开电源再进行操作。需要改正参数设置时。可以选择远程修改，本安红外手抄器修改，或者在安全的环境修改成功之后再回现场环境。以免化生爆炸。
-  **仪表的防护等级要满足现在工况的要求** 仪表防护等级是按照 GB4208-93（相当于 IEC529）中的相关要求进行检查和划分的。现场要求的防护等级，应低于或者等于仪表的防护等级，一确保仪表的工作环境良好。
-  **确认供电类型** 用户可以选择两种供电方式为仪表供电，有交流 220V 和直流+24V（货应指注明）安装通电前必须确认供电类型是否与仪表匹配。
-  **确认仪表工作环境和介质温度** 现场的环境和介质的最大设计温度，应低于仪表的标称值（标称值详见本说明书中的《技术参数与功能》）
-  **当介质温度过高时，禁止在线安装维护操作** 当测量介质温度高于人体承受的温度或者高于能发生危险的温度时，应进行停产或降温处理，达到安全温度时再进行操作，没有条件在线操作，应停产操作，以免发生危险。
-  **确认仪表工作环境气压和介质压力** 现场的环境压力和介质的最大的设计压力应低于仪表的标称值（标称值详见本说明书中的《技术参数与功能》）仪表的环境压力标称值为一标准大气压±10%。
-  **当介质压力过高时，禁止在线安装维护操作** 当测量介质绝对压力高于 2 个标准大气压，或者高于能发生危险的压力时，应进行停产或者降压处理，达到安全压力时再进行操作，没有条件应停产。
-  **特殊介质测量时的额外要求** 有些气体介质特性比较特殊，需要用户根据现场实际情况，指定特殊类型产品，在安装之前用户要仔细核对产品类型是否满足现场要求。
-  **当介质为危险气体时，禁止在线安装盒维护** 当测量介质属于能对人体造成伤害的气体类型时。禁止在线安装和维护。要进行相关安全处理。使现场条件达到能够安全安装时再进行操作。没有条件的在线操作的应停产操作，以免发生危险。这类的气体如：煤气 氯气等
-  **怀疑本仪表出现故障时，请勿进行操作** 如果您怀疑仪表有问题或已损坏，请您需要联系我们技术人员或者有资质的维修人员进行检查。

## 1. 序言

热式气体质量流量计是利用热传导原理测流量的仪表。该仪表采用恒温差法对气体质量流量进行准确测量。具有体积小、数字化程度高、安装方便，测量准确等优点。

传感器部分由两个基准级铂电阻温度传感器组成。采用桥式环路，一个传感器测量流量温度，另一个传感器维持高于流体温度的恒温差，可以在高温和高压条件下进行流量测量。

热式气体质量流量计具有如下技术优势：

- Ø 真正的质量流量计，对气体流量测量无需温度和压力补偿，测量方便、准确。可得到气体的质量流量或者标准体积流量。
- Ø 宽量程比，可测量流速高至 100Nm/s 底至 0.5Nm/s 的气体，可以用于气体检漏。
- Ø 抗震性能好使用寿命长。传感器无活动部件和压力传感部件，不受震动对测量精度的影响。
- Ø 安装维修简便。在现场条件允许的情况下，可以实现不停产安装和维护。（请参见安全注意事项）
- Ø 数字化设计。整体数字化电路测量，测量准确、维修方便。
- Ø 采用 RS-485 通讯，可以实现工厂自动化、集成化。

## 2. 技术参数

测量介质	各种气体（乙炔气除外）	
管径范围	DN80~4000mm	DN25~2000mm
流速范围	0.5~100Nm/s	
准确度	±1%	
工作温度	传感器：常温型-10~+200℃ 高温型：-10~+350℃转换器：-20~+45℃	
工作压力	介质压力≤ 2.5MPa	介质压力≤ 4MPa
供电电源	一体机（DC 24V 或者AC220V≤ 18W）分体式（AC220V≤ 19W）	
响应速度	1s	
输出信号	4-20mA(光电隔离，最大负载500Ω) RS-485(光电隔离)	
管道材质	碳钢、不锈钢、塑料等	
显示	一体型：8位字段式加24个提示符	
显示内容	质量流量、标况体积流量、累积流量、标准时间、累积运行时间等	
一次表防护等级	IP67	
传感器材质	不锈钢	不锈钢、碳钢

### 3. 安装与连接

- ⚠ 如果仪表安装在室外，应加仪表遮阳罩，避免日晒、雨淋。
- ⊘ 禁止安装在强烈震动的场合。
- ⊘ 禁止暴露在含有大量腐蚀性气体的环境。
- ⊘ 不要和变频器、电焊机等污染电源的设备共用电源，必要时，为转换器加装净化电源。

#### 3.1 一体型仪表安装与连接 外观结构图



图1 适用管径 DN80 以上 DN500 一下  
精简型热式气体质量流量计



图2 适用管径 DN15 以上 DN65 一下  
满管型热式气体质量流量计



图3 适用管径 DN80 以上 DN4000 一下  
标准型热式气体质量流量计

- (一) 一体型插入式应插入至被测管路轴心，所以测量杆长度视测管径大小而定。订货时应说明。若不能插入至管道轴心，将有厂方提供标定系数，以完成准确测量。
- (二) 一体型满管式采用法兰连接，符合国标 GB/T9119-2000. 见附录 2.

## 接线

 禁止带电进行操作。

 确认供电类型。



图 4 一体型端子接线示意图

- A. 4-20mA 输出，光电隔离输出，环路电阻小于  $500\ \Omega$ 。
- B. RS-485 接口，光电隔离输出。

## 安装

### 现场插入式仪表安装

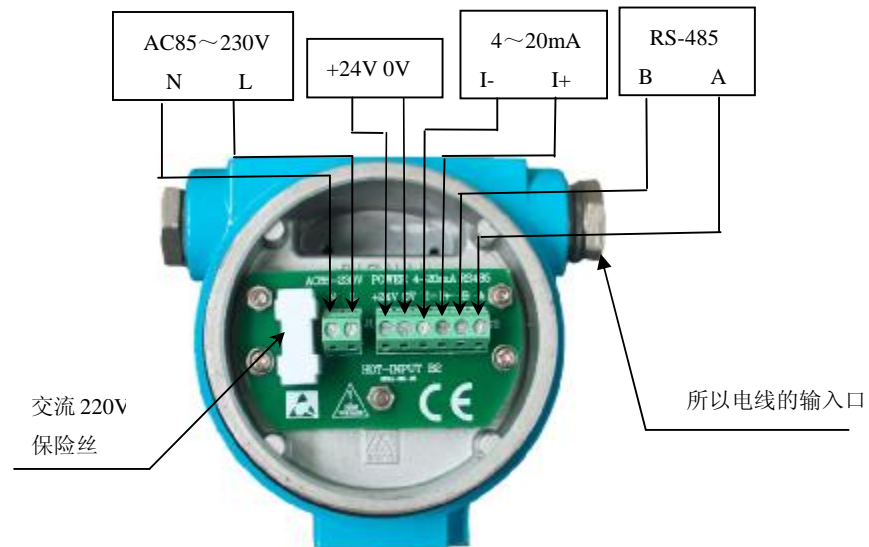
#### (1) 安装地点的选择

选择水平直管段安装，安装点表前和表后的直管段要求为：安装点上游的节流元件距安装点必须大于 5 倍管道直径，安装点下游的节流元件距安装点必须大于 3 倍管道直径，有条件的情况我们建议尽量使表前表后直管段长些。

#### (2) 安装底座



图 5 标准型焊接底座



图 6 精简型焊接底座

**禁止在爆炸环境里进行焊接操作。**

**对焊接有特殊要求的环境应按照相关要求进行操作。**

底座根据安装方式不同,分为标准型和精简型,安装时应使底座位于管道截面方向的最顶端,并使底座通孔的轴心垂直管道轴心。理想的底座焊接位置和焊接工艺。(如下图



图 7 理想底座焊接位置

### 安装球阀

将不锈钢专用阀门与焊接管道上的底座紧固前,应在压接触面使用密封垫(介质温度在 100°C 一下使用尼龙材料。100°C 以上使用紫铜材质)图 8 为安装完成的效果图

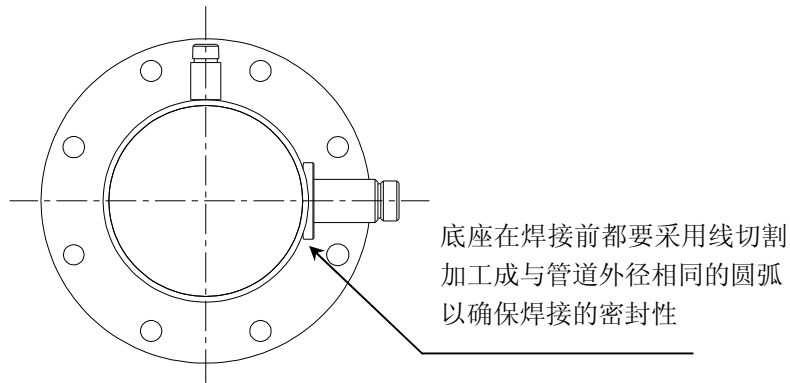

图 8 球阀安装后的效果图

### 打孔

**打孔之前要仔细确认现场环境,确保操作安全。**

**打孔完成后要及时关闭阀门,避免漏气。**

经相关技术人员确认符合在线安装的情况,用专用的打孔器开孔,可以实现在线不停产开孔安装。停产打孔时可采用多种方法,但要保证孔的轴心与底座的孔心同心,若不能保证同心建议可将管道上的孔大些,这样有一定间隙可以调整。

### 仪表的安装

**参照附录 1 图(标准型热式气体质量流量计)**

1) 将仪表传感器连接杆上的止退螺母松开,使传感器存储腔连接螺母能沿着传感器连接杆



向传感器方向滑动，使其传感器能完全缩入传感器存储腔连接螺母中。

- 2) 将传感器存储腔连接螺母旋紧于专用球阀上（在旋入前需在它们之间加装密封垫片）
- 3) 打开专用球阀，将传感器连接杆插入管道，直至止退螺母能够与腔式连接螺母锁紧。
- 4) 转动传感器连杆，使标记箭头与介质流动方向相同，锁紧止退螺母。
- 5) 更改转换器方向，如果显示屏的方向不能满足现场显示角度的要求，可以更改显示屏的方向，显示表头可以在水平 6 个方向转动。切断电源，打开转换器前盖，拆下传感器与转换器连线，（4 组共 6 根 接线位置排列为从左到右依次为【两根红色一组】【一根红色一组】【一根黄色一组】【两根黄色一组】）我们在出厂是已将组别分好。松开表头法兰（旋掉 6 颗 M6 的内六角螺丝），此时可以慢慢的移动表头（千万要小心不能讲表头跌落）。当观测方便，重新固定法兰，并连接传感器与转换器连线，盖紧前盖接通电源。
- 6) 如果您是横向安装的本款仪表的显示屏可以 90° 180° 270° 的灵活安装，满足你现场实际需要。

#### 参照附录 2 图（精简型热式气体质量流量计）

- 1) 在安装精简型热式气体质量流量计前请确认管道的实际内径和壁厚。
- 2) 将热式气体质量流量计的其余部分一起装入专用球阀内，根据实际管道内径和壁厚计算出要插入的深度。这一步可以插入个大致尺寸并用手拧紧螺母。
- 3) 转动传感器连杆，使标记箭头与介质流动方向相同。
- 4) 根据现场测得的数据换算出在传感器连接杆上的相应刻度，锁紧螺母即可。
- 5) 如果您是横向安装的本款仪表的显示屏可以 90° 180° 270° 的灵活安装，满足你现场实际需要。

#### 参照附录 3 图（满管型热式气体质量流量计）

 在预安装前请再次确认。管段的连接方式，准备法兰连接相关的物品如垫片和螺栓等。

 安装前必须停产，并严格遵守工厂的相关规定。

满管型仪表在出厂是已经把传感器正确的装配在专用的管段上，用户只需要把管道装配到现场，因此相对现场插入式的安装要简单些。首先在管路上选择合适的安装点然后按照必要配套的管段的长度切割管道、安装相应法兰和螺栓。确定流体流量要与满管型热式气体质量流量计所标的流量标识一致。并且显示屏要垂直与水平面，管道轴心要平行水平面，误差不能超过±2.5° 最后用螺栓锁紧仪表。

#### 各种安装后效果图



图 9 标准型热式气体质量流量计安装效果图



图 10 满管型热式气体质量流量计成品效果图

### 键盘和显示



图 11 液晶显示所有显示示意图

一体型热式气体质量流量计采用 4 键合 8 位字段加 24 位提示符显示。可显示流量、累计流量、累计运行时间、当前日期和时间。4 键位【菜单】【选择】【修改】【确认】其功能如下：

- Ø 【菜单】键，用于转换参数设置状态和测量显示状态。在参数设置过程中（光标在输入数据的位置），该功能为【取消当前输入值】或者【退出】菜单参数设置。
- Ø 【选择】键，移动光标。
- Ø 【修改】键，更改光标处的数值。在测量状态下，可以循环显示测量菜单。
- Ø 【确认】键，在参数设置状态中你可以在菜单序号与菜单参数输入之间切换，在菜单参数输入中可以确认参数输入。

### 参数输入方法

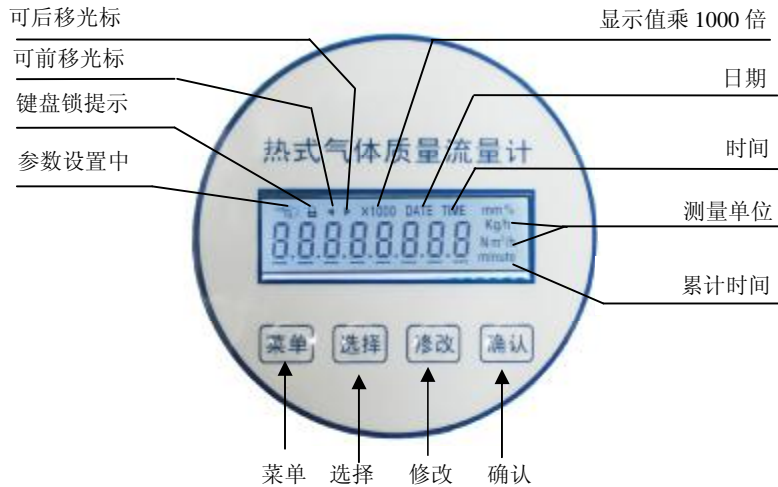
仪表上电进入测量状态，按【菜单】键进入参数设置，在参数设置状态下，显示屏左边两位为菜单序号代码右边显示 5 位为数据。具体参数设置的步骤如下：

- 1) 按【菜单】键进入参数设置，此时光标在显示屏左边两位菜单代码个位上“0”上
- 2) 按【修改】键此时光标在显示屏左边两位菜单代码个位将逐个上升就对应相应的菜单了（关于菜单代码的相对应的菜单内容在下面做详细的介绍）
- 3) 按【选择】键可以在移动光标。
- 4) 按【确认】键可以在菜单序号与菜单参数输入之间切换。

在参数输入状态下，如果光标在菜单序号代码上按【菜单】键，就由参数输入状态转换到测量显示状态。在测量显示状态下按【修改】键可以循环显示测量菜单。

提示：当参数设置中如果遇到有“◀”或“▶”提示符时，就说明当前的参数长度超过五个字符，需要分屏显示，“◀”表示前还有数据。“▶”表示后面还有数据，如果两个图标一起出现，就说明当前屏前后都有数据，光标移动时，系统会根据当前的光标位置自动翻页。



## 参数设置说明

下面就是详细各参数输入值和物理意义，每个【参数说明】的左上角都有液晶显示器的模拟图。



### 1. 圆形管道内径（单位：mm）

设置最多 5 位（包括小数点）。若非圆形管道，可利用其内截面积  $S$ ，使用公式  $D=(S \times 4 / \pi)^{1/2}$  折算成圆形管道内径。

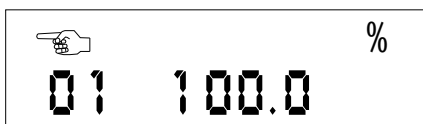

### 2. 系数比

设置最多 5 位（包括小数点），与被测量介质和标定结果相关，一般由供应商设置。



### 3. 零点切除（单位：Nm³/h）

设置最多 10 位（包括小数点），此参数有分屏显示，该值在计算中作为零点切除。



### 4. 流量下限切除（单位：Nm³/h）

设置最多 10 位数（包括小数点）分屏显示，流量低于此值时，则计算结果就是零。



### 5. 阻尼系数

当现场流量显示波动过大影响读数时，可以加大本系数，稳定读数，输入数字“0~32”0-无阻尼 32-最大 32 秒阻尼。

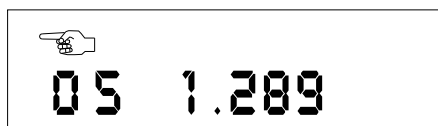

### 6. 介质标况密度（单位：Kg/m³）

输入最多 5 位数（包括小数点）。由于标况体积与质量的转换。



### 7. 20mA 对应的电流值（单位：Nm³/h）

设定 4-20mA 输出中 20mA 对应的流量，4mA 对应的流量为 0 设定单位：Nm³/h，且不能更改。

【Kg/h】需要按照标况密度换算成【Nm³/h】，再进行设定输入最多 10 位（包括小数点）。分屏显示。

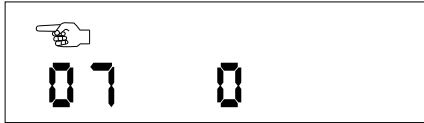

#### 8. 显示单位选择

输入数字“0~1”。【0】 对应 Nm<sup>3</sup>，【1】 对应 Kg。



#### 9. 网络标识号

输入本仪表在网络标识号(1~999)。此功能在网络通讯中使用，由于定位本仪表的在网络中的位置，一个标识对应一台流量计，同网络中标识不能重复。

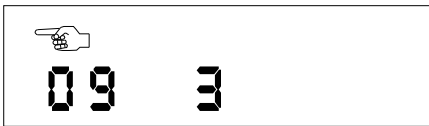

#### 10. 通讯波特率

输入数字【0~3】

0 对应 1200 bit/s 1 对应 2400 bit/s

2 对应 4800 bit/s 3 对应 9600 bit/s

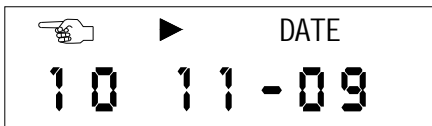

#### 11. 设置日期

输入6位数，分别是年(两位)、月(两位)、日(两位)，年、月、日中间以“—”隔开。分屏显示。

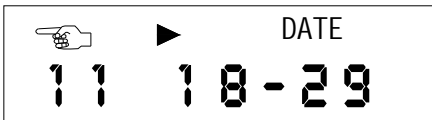

#### 12. 设定时间

输入6位数，分别是时(两位)、分(两位)秒(两位)，时、分、秒中间以“—”隔开。分屏显示。

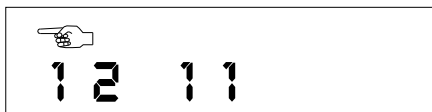

#### 13 空

为软件升级保留

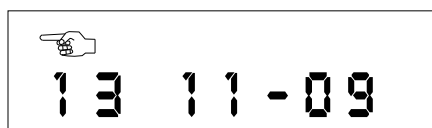

#### 14 空

为软件升级保留

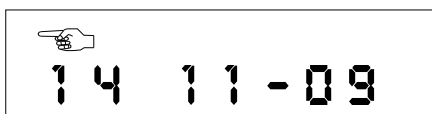

#### 15 空

为软件升级保留

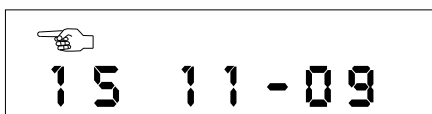

#### 16. 空

为软件升级保留



### 17. 累积时间清零

输入 1 位数 【0】为不清零 【1】为清零

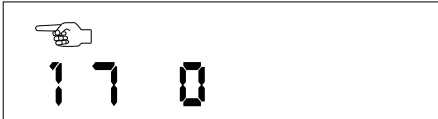

### 18. 累积流量清零

输入 1 位数 【0】为不清零 【1】为清零

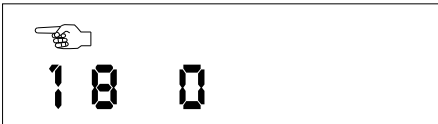

### 19. 键盘输入数据加锁

输入 1 位数，【0】为不锁【1】加锁。加锁后如果想更改参数需输入密码，否则不能进入设置菜单，但是可以改变测量菜单显示状态。

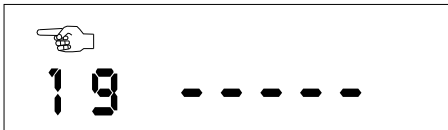

### 20. 修改密码

当你在菜单序号代码输入 19 时出现这样的画面，此时按【确认】键

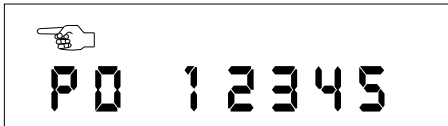

在按【确认】键后出现参数输入界面，输入 5 位数，菜单后面第一位提示第几次输入。第一次必须输入原始密码，第二次和第三次输入同样的心密码。密码设置不正确时光标指示重新输入。

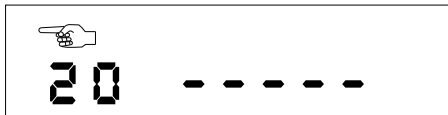

### 21 开发工程师预留

用户无法无需

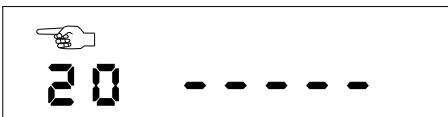

### 21 开发工程师预留

用户无法无需

测量状态下，按【确认】键可以显示如下测量屏幕。

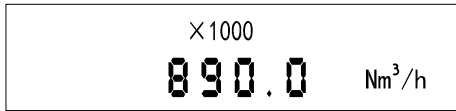

1. 瞬时流量（单位：Nm<sup>3</sup>/h 或者 Kg/h）

显示瞬时流量测量值时，按【确认】键使显示值乘 1000，再按一次取消显示乘 1000 的值。流量显示单位可以通过 07 项菜单修改。

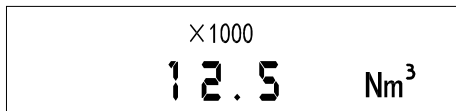

2. 累积流量（单位：Nm<sup>3</sup> 或者 Kg）

显示累积流量测量值时，按【确认】键使显示值乘 1000，再按一次取消显示乘 1000 的值。流量显示单位可以通过 07 项菜单修改。

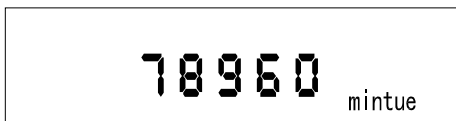

3. 累计运行时间（单位：分钟）

显示累积运行时间，最多 8 位数。



4. 当前日期

显示年、月、日，中间以“-”隔开。

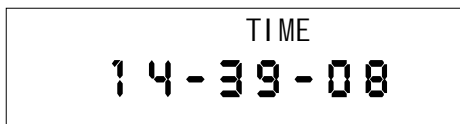

4. 当前日期

显示时、分、秒，中间以“-”隔开。

## 维护

 现场条件符合安全操作要求（与现场的工艺有关，参见相关工艺说明）时才能进行本操作。

当测量介质较脏时，仪表经过一段时间运行后，有可能在传感器表面堆积一些污垢。需要定期对传感器部分进行清理维护。去除污垢。测量介质较纯净，就可以较长时间清理了。

现场插入式的仪表，在保证测量介质和现场环境允许不停产能在线拆卸的前提下，依托本仪表的特殊机构，可以实现不停产的维护操作，拆卸的方法是安装方法的逆操作，满管式必须停产拆卸维护。

## 故障排除

问题	可能出现的原因	处理的方法
无显示	1. 没有送电	打开电源
	2. 电源接反	检测极性
流速底	1. 探头方向接反	正确安装探头方向
	2. 传感器脏	清洁传感器
流速异常、波动大	1. 流体性质是脉动轮流	调整阻尼
	2. 传感器脏	清洁传感器
	3. 传感器损坏	返回供应商
4-20mA输出异常	1. 20mA量程设定有误	正确设定20mA量程值
	2. 转换器故障	返回供应商
	3. 接线未成环路	检查接线
RS-485输出异常	1. 波特率和站号设置有误	正确输入
	2. 极性接反	改变极性

## 名词解释

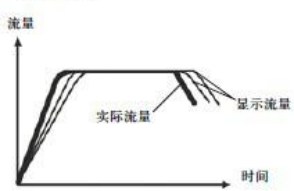
名称	菜单号	说明	出厂设定值
阻尼系数	04 (一体型仪表)	<p>阻尼系数的大小决定仪表显示流量对实际流量变化的跟踪速度。</p> 	0
20mA 对应流量	06 (一体型仪表)	<p>此参数是设定电流输出满度(20mA)时, 所对应的流量, 即当流量等于设定值时, 电流输出满度值。其数值根据管路的最大流量进行设定。</p> <p>输出电流 I 和流量 Q 的关系方式 <math>I = \frac{Q}{\text{量程}} \times 16 + 4</math>。</p>	100
流量 下限切除	03 (一体型仪表)	<p>用于切除当管路内气体流量为零时转换器显示的残余流量, 当实际流量低于此值时, 转换器流量显示零。</p>	0

# 附录 1 结构尺寸图

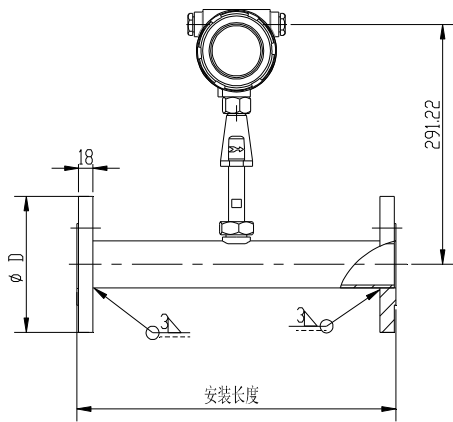
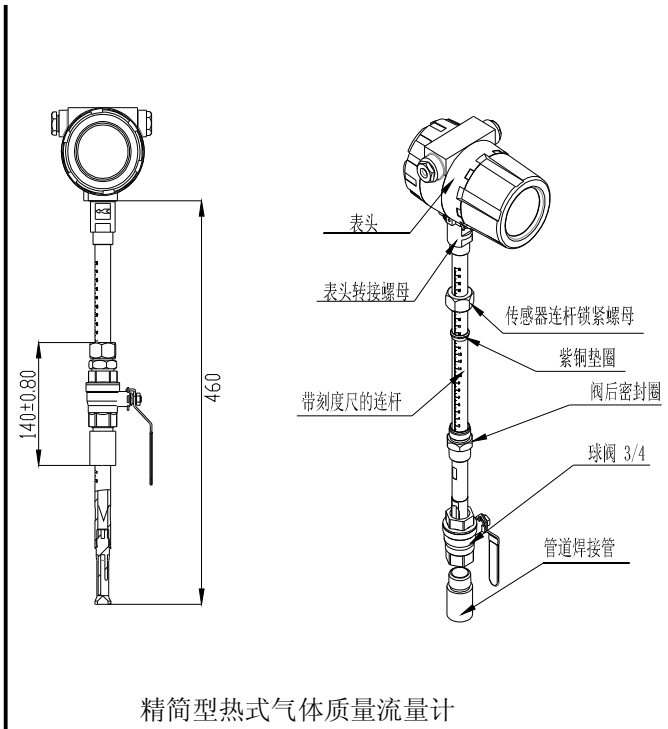
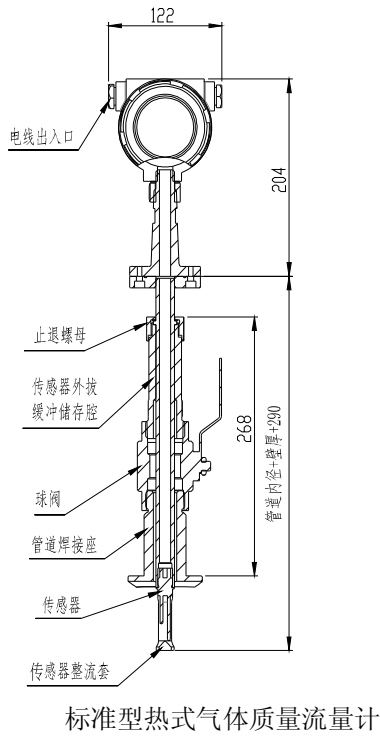

管段型热式气体质量流量计  
具体尺寸参照附录 2

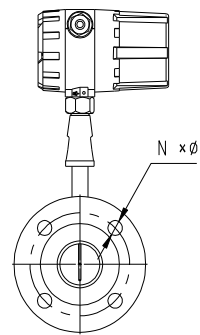



## 附录 2 满管式流量计数据表

### 管段式传感器管段尺寸表（法兰连接）

公称内径 mm(DN)	重量 (Kg)	安装长度 (mm)	法兰尺寸 (mm)			额定压力 (Mpa)
			D	D1	N×φ	
25	6.6	280	115	85	4×14	1.0
32	7.2	280	140	100	4×18	
40	8.2	280	150	110	4×18	
50	9.6	280	165	125	4×18	
65	10.8	280	185	145	4×18	
80	13.1	280	200	160	8×18	
100	16.5	280	220	180	8×18	
125	19.6	290	250	210	8×18	
150	29.8	310	285	240	8×22	
200	40	340	340	295	8×22	
250	56	370	395	350	12×22	
300	66	410	455	400	12×22	
350	70	440	505	460	4×14	
400	75	480	565	515	16×26	
450	90	510	615	565	20×26	
500	105	550	670	620	20×26	
600	162	620	780	725	20×26	
700	180	690	860	810	24×26	
800	240	750	975	920	24×30	
1000	390	890	1175	1120	28×30	
1200	650	1030	1405	1340	32×33	0.6
1400	850	1160	1630	1560	36×36	
1600	1150	1290	1830	1760	40×36	
1800	1500	1430	2045	1970	44×39	
2000	1890	1560	2265	2180	48×42	

1. 法兰采用国标 GB/T9119-2000 标准。并依照 GB/T9119-2000 标准加工生产。
2. 对于 DN25~DN80 可以采用管螺纹连接，但要与仪表提供商达成技术协商一致后方可执行。
3. 表中只给出了最高 1.0Mpa 额定压力数据，高于额定压力的可以定做，但要与仪表提供商达成技术协商一致后方可执行。
4. 当公称通径 DN600 以上仪表有多种设计方案，在选购是客户可以与仪表提供商进行技术沟通，我们可以按照您的要求设计生产，如果客户没有任何要求我们再满足您基本要求的前提下，就按照我们设计生产。

## 附录 3 RS-485 通讯协议

1. 协议应用在 EIA RS -485 的物理层之上，传输介质采用带屏蔽双绞线。
2. 可选择的通讯波特率为 1200bit/s, 2400bit/s, 4800bit/s, 9600bit/s。
3. 单字节格式为：1 位起始位，8 位数据位，1 位停止位，无校验位。
4. 协议通讯采用主叫（主机召唤，从机才能回答）的方式了，在网络中只能有一台主机，其他全部为从机，在没有加装协议扩展的情况下。本协议支持 999 台设备，站号 001~999。
5. 命令数据格式
  - (一)主机端住叫命令格式  
起始码：1 字节 固定为 2AH。  
网络标识号：3 字节，ASCII 码表示 001~999 之间的数值。  
命令号：1 字节。ASCII 码表示 0~9 之间的数据。（本仪表支持 0、5、6 号命令）
  - (二)仪表端返回命令格式  
响应的命令号：1 字节，对应于主机端发送的命令号  
命令执行后的数据：长度和内容与响应的命令有关。  
校验码：2 字节，前面字节的十进制累加和的 ASCII 码。
6. 仪表支持的命令详解
  - 1) 命令 0：查询仪表的标况瞬时流量和标况累计流量。仪表的回答格式如下：  
响应命令号：30H  
瞬时流量：12 字节 ASCII 码的十进制数，第一个字节无意义，后面是小数点后面的小数。  
例如：32.5Nm<sup>3</sup>/h 表示为 30H 30H 30H 30H 30H 33H 32H 35H 30H  
累计流量：12 字节 ASCII 码表示十进制数，后面三位是小数点后面的数。  
例如：55Nm<sup>3</sup> 表示为 30H 30H 30H 30H 30H 30H 30H 35H 30H 30H 30 H  
校验码：2 字节，前 2 个字节的十进制累加和的 ASCII 码。
  - 2) 命令 5：清除仪表累计流量。仪表回答格式如下：  
响应命令号：35H  
校验码：2 字节，前 2 个字节的十进制累加和的 ASCII 码。这条命令恒为 36H 35H
  - 3) 命令 6：清除仪表累计时间。仪表回答格式如下：  
填充字符：1 字节 30H  
校验码：2 字节，前 2 个字节的十进制累加和的 ASCII 码。这条命令恒为 36H 36H

## 附录 4 部分气体物理参数

名称	分子式	分子量	密度 $\rho_n/(kg/m^3)$ 20℃ 101.325kPa	比热容比 $Z_n$ 20℃ 101.325kPa	名称	分子式	分子量	密度 $\rho_n/(kg/m^3)$ 20℃ 101.325kPa	比热容比 $Z_n$ 20℃ 101.325kPa
空气(干)		28.9626	1.2041	1.4 <sup>①</sup>	乙炔	C <sub>2</sub> H <sub>2</sub>	26.038	1.083	1.24
氮	N <sub>2</sub>	28.0135	1.1646	1.4 <sup>①</sup>	苯	C <sub>6</sub> H <sub>6</sub>	78.114	3.2476	1.101
氧	O <sub>2</sub>	31.9988	1.3302	1.397 <sup>①</sup>	一氧化碳	CO	28.0106	1.165	1.395
氢	H <sub>2</sub>	4.0026	0.1664	1.66 <sup>①</sup>	二氧化碳	CO <sub>2</sub>	44.00995	1.829	1.295
氦	He	2.0159	0.0838	1.412 <sup>①</sup>	一氧化氮	NO	30.0061	1.2474	1.4
氩	Ar	83.80	3.4835	1.67	二氧化氮	NO <sub>2</sub>	46.0055	1.9121	1.31
氙	Xe	131.30	5.4582	1.666	一氧化二氮	N <sub>2</sub> O	44.0128	1.8302	1.274
氟	F <sub>2</sub>	20.183	0.83914	1.68	硫化氢	H <sub>2</sub> S	34.07994	1.4169	1.32
氯	Cl <sub>2</sub>	39.948	1.6605	1.68	氢氰酸	HCN	27.0258	1.1235	1.31(65℃)
甲烷	CH <sub>4</sub>	16.043	0.6669	1.315 <sup>①</sup>	氧硫化碳	COS	60.0746	2.4973	
乙烷	C <sub>2</sub> H <sub>6</sub>	30.07	1.2500	1.18 <sup>①</sup>	臭氧	O <sub>3</sub>	47.9982	1.9952	
丙烷	C <sub>3</sub> H <sub>8</sub>	44.097	1.8332	1.13 <sup>①</sup>	二氧化硫	SO <sub>2</sub>	64.0628	2.726	1.25
正丁烷	C <sub>4</sub> H <sub>10</sub>	58.124	2.4163	1.10 <sup>①</sup>	氟	F <sub>2</sub>	37.9968	1.5798	1.358
异丁烷	C <sub>4</sub> H <sub>10</sub>	58.124	2.4163	1.11 <sup>①</sup>	氯	Cl <sub>2</sub>	70.906	2.9476	1.35
正戊烷	C <sub>5</sub> H <sub>12</sub>	72.151	2.9994	1.07 <sup>①</sup>	氯甲烷	CH <sub>3</sub> Cl	50.488	2.0990	1.28
乙烯	C <sub>2</sub> H <sub>4</sub>	28.054	1.1660	1.22 <sup>①</sup>	氯乙烷	C <sub>2</sub> H <sub>5</sub> Cl	64.515	2.6821	1.19(16℃, (0.3~0.5)atm)
丙烯	C <sub>3</sub> H <sub>6</sub>	42.081	1.7495	1.15 <sup>①</sup>	氨	NH <sub>3</sub>	17.0306	0.7080	1.32
丁烯-1	C <sub>4</sub> H <sub>8</sub>	56.108	2.3326	1.11 <sup>①</sup>	氟里昂-11	CCl <sub>3</sub> F	137.3696	5.7110	1.135
顺丁烯-2	C <sub>4</sub> H <sub>8</sub>	56.108	2.3327	1.1214 <sup>①</sup>	氟里昂-12	CCl <sub>2</sub> F <sub>2</sub>	120.914	5.0269	1.138
反丁烯-2	C <sub>4</sub> H <sub>8</sub>	56.108	2.3327	1.1073 <sup>①</sup>	氟里昂-13	CClF <sub>3</sub>	104.4594	4.3428	1.150(10℃)
异丁烯	C <sub>4</sub> H <sub>8</sub>	56.108	2.3327	1.1058 <sup>①</sup>	氟里昂-113	CCl <sub>2</sub> CF <sub>3</sub>	187.3765	7.7900	

① 表示 15.6℃ 压力 101.325kpa

选型:

ARSRSL	热式气体质量流量计		
公称通径	-XX	100 表示 DN100	
安装形式	G	管道式	
	C	插入式	1 螺纹连接
			2 法兰连接
公称压力	A	0~0.6MPA	
	B	0~1.0MPA	
	C	0~1.6MPA	
	D	0~2.5MPA	
	E	0~4.0MPA	
	F	0~6.4MPA	
	G	0~10MPA	
	H	0~16MPA	
工艺条件	0	普通	
	1	防腐	
	2	防爆	
	3	高温	
		A	无输出

输入信号	B	4~20MA
	C	RS485 MODBUS
供电电源	1	220V AC
	2	24V DC